

# T

[Tooling System]

# 汎用 ツーリング

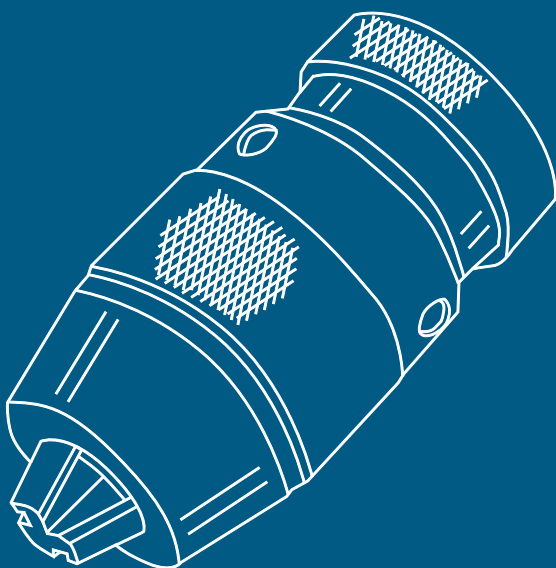

汎用  
ツーリング



## 070 ▶ 083

- 070-1 ERスプリングコレット
- 071-1 ERストレートコレットチャック
- 071-2 ERコレットチャックホルダ
- 072-1 サイドロックエンドミルホルダ
- 072-2 マルチロックミーリングチャック
- 073-1 フェイスミルアーバ(NTシャンク)
- 073-2 フェイスミルアーバ(BTシャンク)
- 073-3 タップチャック
- 073-4 タップチャック(MTシャンク)
- 074-1 キーレスドリルチャックホルダ(STシャンク)
- 074-2 キーレスドリルチャックホルダ(NTシャンク)
- 074-3 キーレスドリルチャックホルダ(MTシャンク)
- 074-4 キーレスドリルチャックホルダ(BTシャンク)
- 075-1 キータイプドリルチャック
- 075-2 キーレスドリルチャック
- 075-3 ステンレスキータイプドリルチャック
- 075-4 ステンレスキーレスドリルチャック
- 076-1 ドリルチャックアーバ
- 076-2 ドリルスリーブ
- 076-3 ストレートシャンクアーバ
- 076-4 ドリルソケット
- 077-1 スピンドルテーパワイパ(交換式)
- 077-2 スピンドルテーパワイパ
- 077-3 モールステーパコレット
- 077-4 ドリルドリフト
- 077-5 ストレートコレット
- 078-1 プルボルト
- 078-2 プルボルト
- 078-3 プルボルト
- 078-4 テーブルスロットカバー
- 079-1 NCライブセンタ
- 079-2 ワークライビングセンタ
- 079-3 レースセンタ
- 080-1 ツールセッティングスタンド
- 080-2 ツールセッティングスタンド
- 080-3 ツールセッティングスタンド
- 080-4 ツールセッティングスタンド
- 081-1 ハイトプリセッタ(通電式)
- 081-2 ステンレス製ハイトプリセッタ(通電式)
- 081-3 ハイトプリセッタ
- 081-4 Zゼロセッタ
- 082-1 Zゼロセッタ
- 082-2 タッチポイントセンサ(通電式)
- 082-3 タッチポイントセンサ(通電式)
- 082-4 タッチポイントセンサ
- 083-1 タッチポイントセンサ

ERスプリングコレット

V series

- ◆ヨーロッパのスタンダードな片角8°テーパのコレットです
- ◆他社ERコレットと互換性があります



(セット品)

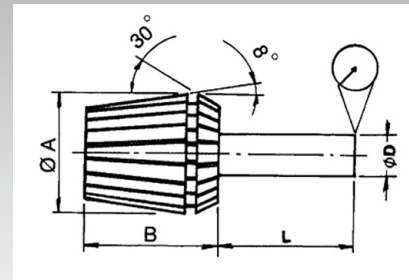

※◆印はメーカー(台湾)在庫品です

タイプ	(単位:mm)		(単位:mm)		
	A	B	A	φd	振れ精度
<b>V08</b> (ER-8)	8.5	13.5	6	1.0-1.4	0.01
<b>V11</b> (ER-11)	11.5	18	10	1.5-2.9	0.01
<b>V16</b> (ER-16)	17	27	16	3.0-5.9	0.01
<b>V20</b> (ER-20)	21	31	25	6.0-9.9	0.01
<b>V25</b> (ER-25)	26	35	40	10.0-17.9	0.01
<b>V32</b> (ER-32)	33	40	50	18.0-26.0	0.01
<b>V40</b> (ER-40)	41	46			

	ER-8		ER-11		ER-16		ER-20		ER-25		ER-32		ER-40	
	型式	価格(税抜)	型式	価格(税抜)	型式	価格(税抜)	型式	価格(税抜)	型式	価格(税抜)	型式	価格(税抜)	型式	価格(税抜)
セット (内訳は太字)	<b>V08000S◆</b> 9個	43,000円	<b>V11000S</b> 7個	30,000円	<b>V16000S</b> 10個	43,000円	<b>V20000S</b> 12個	49,000円	<b>V25000S</b> 15個	70,000円	<b>V32000S◆</b> 18個	87,000円	<b>V40000S◆</b> 23個	131,000円
把 寸 精 度	0.5-1	<b>V08010S◆</b> 5,500円	<b>V11010S</b> 5,200円	<b>V16010S</b> 5,200円	V20010S 4,600円									
	1-1.5	<b>V08015S◆</b> 5,500円	V11015S 5,200円	V16015S 5,200円	V20015S 4,600円									
	1.5-2	<b>V08020S◆</b> 5,500円	<b>V11020S</b> 5,200円	<b>V16020S</b> 5,200円	<b>V20020S</b> 4,600円	<b>V25020S</b> 5,500円								
	2-2.5	<b>V08025S◆</b> 5,500円	V11025S 5,200円	V16025S 5,200円	V20025S 4,600円									
	2.5-3	<b>V08030S◆</b> 4,600円	<b>V11030S</b> 4,400円	<b>V16030S</b> 4,400円	<b>V20030S</b> 4,600円	<b>V25030S</b> 5,000円	<b>V32030S</b> 5,200円							
	3-3.5	<b>V08035S◆</b> 4,600円	V11035S 4,400円	V16035S 4,400円	V20035S 4,600円									
	3.5-4	<b>V08040S◆</b> 4,600円	<b>V11040S</b> 4,400円	<b>V16040S</b> 4,400円	<b>V20040S</b> 4,600円	<b>V25040S</b> 5,000円	<b>V32040S</b> 5,200円	<b>V40040S◆</b> 6,100円						
	4-4.5	<b>V08045S◆</b> 4,600円	V11045S 4,400円	V16045S 4,400円	V20045S 4,600円									
	4.5-5	<b>V08050S◆</b> 4,600円	<b>V11050S</b> 4,400円	<b>V16050S</b> 4,400円	<b>V20050S</b> 4,600円	<b>V25050S</b> 5,000円	<b>V32050S</b> 5,200円	<b>V40050S◆</b> 6,100円						
	5-5.5		V11055S 4,400円	V16055S 4,400円	V20055S 4,600円									
	5.5-6		<b>V11060S</b> 4,400円	<b>V16060S</b> 4,400円	<b>V20060S</b> 4,600円	<b>V25060S</b> 5,000円	<b>V32060S</b> 5,200円	<b>V40060S</b> 6,100円						
	6-6.5		V11065S 4,400円	V16065S 4,400円	V20065S 4,600円									
	6.5-7		<b>V11070S</b> 4,400円	<b>V16070S</b> 4,400円	<b>V20070S</b> 4,600円	<b>V25070S</b> 5,000円	<b>V32070S</b> 5,200円	<b>V40070S</b> 6,100円						
	7-7.5			V16075S 4,400円	V20075S 4,600円									
	7.5-8			<b>V16080S</b> 4,400円	<b>V20080S</b> 4,600円	<b>V25080S</b> 5,000円	<b>V32080S</b> 5,200円	<b>V40080S</b> 6,100円						
	8-8.5			V16085S 4,400円	V20085S 4,600円									
	8.5-9			<b>V16090S</b> 4,400円	<b>V20090S</b> 4,600円	<b>V25090S</b> 5,000円	<b>V32090S</b> 5,200円	<b>V40090S</b> 6,100円						
	9-9.5			V16095S 4,400円	V20095S 4,600円									
	9.5-10			<b>V16100S</b> 4,400円	<b>V20100S</b> 4,600円	<b>V25100S</b> 5,000円	<b>V32100S</b> 5,200円	<b>V40100S</b> 6,100円						
	10-10.5					V20105S 4,600円								
	10.5-11					V20110S 4,600円	<b>V25110S</b> 5,000円	<b>V32110S</b> 5,200円	<b>V40110S</b> 6,100円					
	11-11.5					V20115S 4,600円								
	11.5-12					<b>V20120S</b> 4,600円	<b>V25120S</b> 5,000円	<b>V32120S</b> 5,200円	<b>V40120S</b> 6,100円					
	12-12.5					V20125S 4,600円								
	12.5-13					<b>V20130S</b> 4,600円	<b>V25130S</b> 5,000円	<b>V32130S</b> 5,200円	<b>V40130S</b> 6,100円					
	13-14						<b>V25140S</b> 5,000円	<b>V32140S</b> 5,200円	<b>V40140S</b> 6,100円					
14-15						<b>V25150S</b> 5,000円	<b>V32150S</b> 5,200円	<b>V40150S</b> 6,100円						
15-16						<b>V25160S</b> 5,000円	<b>V32160S</b> 5,200円	<b>V40160S</b> 6,100円						
16-17							<b>V32170S</b> 5,200円	<b>V40170S</b> 6,100円						
17-18							<b>V32180S</b> 5,200円	<b>V40180S</b> 6,100円						
18-19							<b>V32190S</b> 5,200円	<b>V40190S</b> 6,100円						
19-20							<b>V32200S</b> 5,200円	<b>V40200S</b> 6,100円						
20-21								<b>V40210S◆</b> 6,100円						
21-22								<b>V40220S◆</b> 6,100円						
22-23								<b>V40230S◆</b> 6,100円						
23-24								<b>V40240S◆</b> 6,100円						
24-25								<b>V40250S◆</b> 6,100円						
25-26								<b>V40260S◆</b> 6,100円						

ERストレートコレットチャック V series

◆細かな作業に適したスリムタイプです

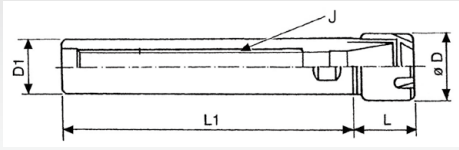

ナット  
V-810D◆  
V-810C  
V-808  
V-809 各5,200円



スパナ  
V-817◆  
V-822  
V-823  
V-824 各3,500円

※ナットは標準付属、スパナは別売です

※◆印はメーカー(台湾)在庫品です

(単位:mm)

型式	シャンク D1	コレット	サイズ				質量 (kg)	付属 ナット	適用 スパナ	価格(税抜)
			L1	D	L	J				
V-542◆	ST10		50	19		0.05			18,000円	
V-544◆		ER8	100	12	-	0.09	V-810D◆	V-817◆	18,000円	
V-545◆	ST12		150	14		0.12			21,000円	
V-546◆									23,000円	
V-551			50			0.1			18,000円	
V-552	ST16	ER11	100	16	M6	0.2	V-810C	V-822	19,800円	
V-552A			150			0.3			22,000円	
V-561			100			0.2			21,000円	
V-553			50			0.2			18,000円	
V-554	ST20		100		32	0.3			21,000円	
V-555		ER16	150	22	M10	0.4	V-808	V-823	23,000円	
V-555A			200			0.5			28,000円	
V-562			100		22	0.4			21,000円	
V-563	ST25		150			0.5			23,000円	
V-563A			200	32		0.6			29,000円	
V-556			50			0.2			18,000円	
V-557	ST20		100		33	0.3			21,000円	
V-558			150			0.4			23,000円	
V-557A		ER20	200	28	35	0.5	V-809	V-824	29,000円	
V-559			100		33	0.4			21,000円	
V-560	ST25		150			0.5			23,000円	
V-560A			200	35		0.6			29,000円	

ERコレットチャックホルダ V series

汎用ツーリング

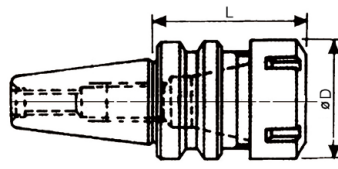

- 振れ精度:0.005mm
- 最高回転数:7,000rpm



ナット  
V-810C  
V-808  
V-809 各5,200円



ナット  
V-803◆  
V-804◆  
V-805◆ 各6,300円



スパナ  
V-822  
V-823  
V-824 各3,500円



スパナ  
V-811◆  
V-812◆  
V-813◆ 各4,600円

※ナットは標準付属、スパナは別売です

※◆印はメーカー(台湾)在庫品です

(単位:mm)

型式	テーパ	コレット	サイズ		質量 (kg)	付属 ナット	適用 スパナ	価格(税抜)
			D	L				
V-712◆		ER11	16		0.9	V-810C	V-822	24,000円
V-714◆	BT30	ER16	22	100	0.7	V-808	V-823	24,000円
V-717◆		ER20	28		0.9	V-809	V-824	23,000円
V-722A◆		ER11	16		1.05	V-810C	V-822	25,000円
V-722B◆				150	1.3			28,000円
V-723A◆		ER16	22	100	1.3	V-808	V-823	25,000円
V-723B◆				150	1.5			26,000円
V-724A◆		ER20	28	100	1.6	V-809	V-824	25,000円
V-724B◆	BT40			150	1.6			26,000円
V-725◆		ER25	42	70	1.3	V-803◆	V-811◆	26,000円
V-726◆				100	1.6			27,000円
V-703A◆		ER32	50	70	1.4	V-804◆	V-812◆	28,000円
V-703B◆				100	1.7			30,000円
V-704◆		ER40	63	80	1.7	V-805◆	V-813◆	30,000円
V-704B◆					2.0			31,000円
V-705◆		ER32	50	100	4.5	V-804◆	V-812◆	41,000円
V-706◆	BT50	ER40	63		4.6	V-805◆	V-813◆	43,000円
V-706B◆				150	5.7			51,000円

サイドロックエンドミルホルダ

BT series

◆ミーリング加工に最適です

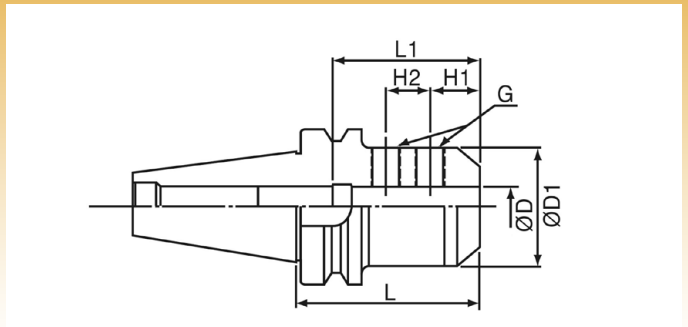

※メーカー(台湾)在庫品です

(単位:mm)

型式	規格	サイズ						G	質量 (kg)	価格 (税抜)
		φD	φD1	L	L1	H1	H2			
BT-440	BT30-SLA16-75	16	48		60	20	18	M12×1.5	0.9	16,300円
BT-445	BT40-SLA12-75	12	42	75	50	20	16		1.5	14,700円
BT-447	BT40-SLA16-75	16	48		60	20	18		1.6	14,700円
BT-449	BT40-SLA20-90	20	52		70	23	19		1.9	13,900円
BT-450	BT40-SLA25-90	25	62	90	80	24	25	M18×1.5	2.2	14,700円
BT-463	BT50-SLA16-90	16	48		60	20	18	M12×1.5	4.3	25,000円
BT-466	BT50-SLA20-105	20	52		70	23	19		4.5	22,000円
BT-470	BT50-SLA25-105	25	65	105	80	24	25	M18×1.5	5.0	26,000円
BT-474	BT50-SLA32-105	32	72		80	24	28	M20×1.5	5.3	28,000円
BT-478	BT50-SLA40-120	40	90	120	90	30	32		6.5	29,000円

マルチロックミーリングチャック

VB series

◆ストレートコレット用のチャックです

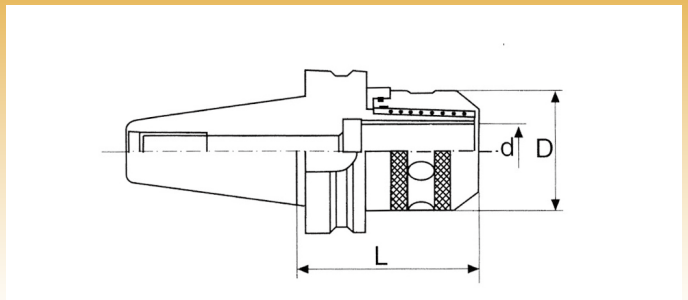

※メーカー(台湾)在庫品です

(単位:mm)

P.077のストレートコレットが  
使用できます



型式	取付テーパ	サイズ			質量 (kg)	価格 (税抜)
		d	φD	L		
VB-444A	BT30	20	52	95	1.3	48,300円
VB-446A	BT40	20	52	80	3.0	48,300円
VB-446B		20	52	120	2.7	51,800円
VB-447A		25	58	90	4.5	48,300円
VB-447B	BT50	25	58	135	3.2	51,800円
VB-435A		32	75	105	3.2	51,800円
VB-435B		32	75	150	3.5	55,200円
VB-436		32	75	110	5.2	82,800円
VB-437	BT50	32	75	135	7.0	86,300円
VB-440		42	87	115	6.1	89,700円
VB-441		42	87	140	7.8	96,600円

## フェイスミルアーバ (NTシャンク)

VF series

◆正面フライスに最適です

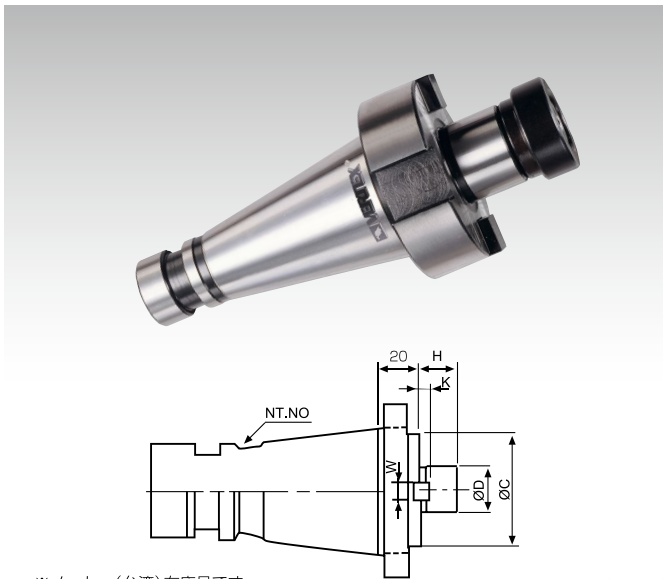

※メーカー(台湾)在庫品です

(単位:mm)

型式	取付 テーパ	サイズ					質量 (kg)	価格(税抜)
		φD	H	W	K	φC		
VF-105	NT40	31.75	22	12.75	7	73	1.5	16,100円
VF-106	NT40	38.1	23	15.90	9	82	1.8	18,000円
VF-109	NT50	25.4	20	9.57	5	65	3.2	24,000円
VF-110	NT50	31.75	22	12.75	7	73	3.3	24,000円
VF-111	NT50	38.1	23	15.90	9	82	3.6	25,000円
VF-112	NT50	50.8	24	19.05	10	95	4.0	28,000円

## フェイスミルアーバ (BTシャンク)

BT series

◆正面フライスに最適です

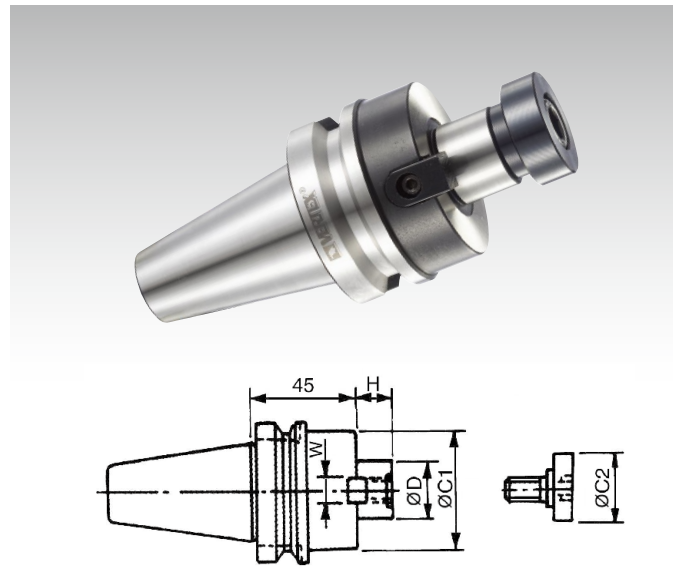

※メーカー(台湾)在庫品です

(単位:mm)

型式	取付 テーパ	サイズ					質量 (kg)	価格(税抜)
		φD	H	φC1	W	φC2		
BT-103	BT40	25.4	22	50	9.5	33	1.6	16,100円
BT-106	BT40	31.75	30	60	12.7	40	1.8	18,000円
BT-111	BT50	25.4	22	60	9.5	33	4.2	23,100円
BT-114	BT50	31.75	30	70	12.7	40	4.0	23,100円

## タップチャック

VTA series

- ◆逆転機構のスピンドルに適用します
- ◆1個のチャックで幅広いサイズのタップに対応できます

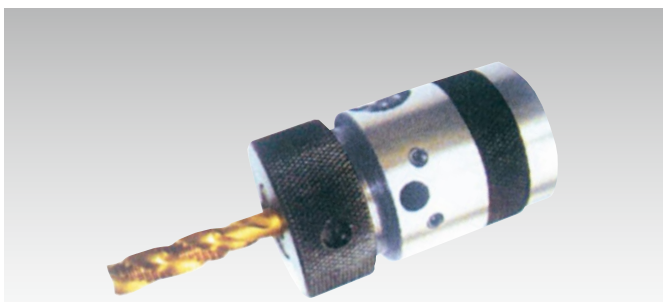

- 振れ精度:0.05mm
- トルク調整内蔵なし

フックスパナ(標準付属品)  
FS-13XHSP  
1,700円

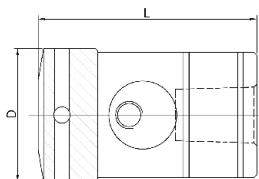

(単位:mm)

型式	タッピング 能力	取付 テーパ	サイズ		質量 (kg)	価格(税抜)
			φD	L		
VTA13-1	M3~M12	JT6	47	70	0.6	8,600円

## タップチャック (MTシャンク)

VTA series

- ◆タッピングボール盤等の逆転機構のスピンドルに適用します
- ◆1個のチャックで幅広いサイズのタップに対応できます



- 振れ精度:0.05mm
- トルク調整内蔵なし

フックスパナ(標準付属品)  
FS-13XHSP (VTA13-3用)  
FS-16XHSP (VTA16-3/4用)  
各1,700円

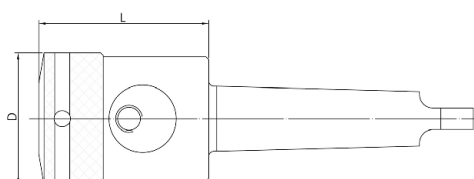

(単位:mm)

型式	タッピング 能力	取付 テーパ	サイズ		質量 (kg)	価格(税抜)
			φD	L		
VTA13-3	M3~M12	MT2	47	58	0.8	13,800円
VTA16-3	M3~M16	MT2	54	63	0.9	15,000円
VTA16-4	M3~M16	MT3	54	63	1.1	15,000円

キーレスドリルチャックホルダ (STシャンク)

- ◆STシャンクとキーレスドリルチャックの一体型で、抜け落ちの心配がありません
- ◆フックスパナ (付属) で、より安全・確実に増し締めができます



- 振れ精度:0.05mm以内
- 焼入研磨 (アーバ部)

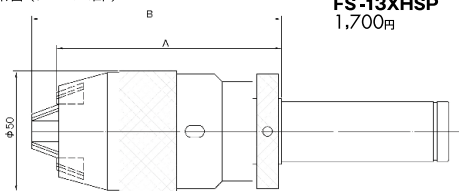

(単位:mm)

型式	把握能力	取付テーパ	サイズ		質量 (kg)	価格 (税抜)
			A	B		
INT13-JC-20	1~13	ストレートφ20	93	104	1.4	19,000円
INT13-JC-25	1~13	ストレートφ25	93	105	1.6	21,000円
INT13-JC-32	1~13	ストレートφ32	93	104	1.8	22,000円

キーレスドリルチャックホルダ (NTシャンク)

- ◆NTシャンクとキーレスドリルチャックの一体型で、抜け落ちの心配がありません
- ◆フックスパナ (付属) で、より安全・確実に増し締めができます



- 振れ精度:0.05mm以内
- 焼入研磨 (アーバ部)

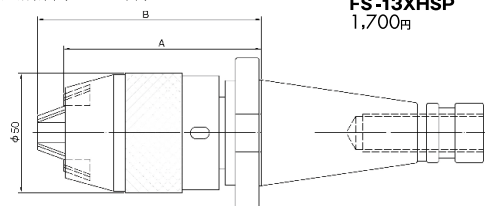

(単位:mm)

型式	把握能力	取付テーパ	引ネジ	サイズ		質量 (kg)	価格 (税抜)
				A	B		
INT13-NT40	1~13	NT40	M16	86	97	1.8	31,000円
INT13-NT50	1~13	NT50	M24	84	97	4.3	40,000円

キーレスドリルチャックホルダ (MTシャンク)

- ◆MTシャンクとキーレスドリルチャックの一体型で、抜け落ちの心配がありません
- ◆フックスパナ (付属) で、より安全・確実に増し締めができます

売好!



- 振れ精度:0.05mm以内
- 焼入研磨 (アーバ部)

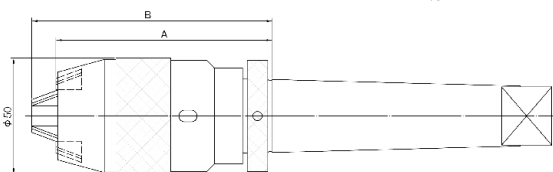

(単位:mm)

型式	把握能力	取付テーパ	サイズ		質量 (kg)	価格 (税抜)
			A	B		
INT13-MT2	1~13	MT-2	93	104	1.3	15,000円
INT13-MT3	1~13	MT-3	93	104	1.4	16,100円
INT13-MT4	1~13	MT-4	93	106	1.8	17,000円

キーレスドリルチャックホルダ (BTシャンク)

- ◆BTシャンクとキーレスドリルチャックの一体型で、抜け落ちの心配がありません
- ◆フックスパナ (付属) で、より安全・確実に増し締めができます



- 振れ精度:0.05mm以内
- 焼入研磨 (アーバ部)

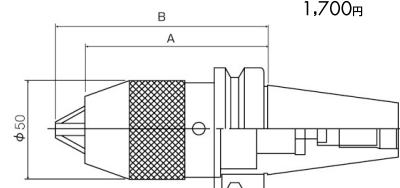

※ブルボルトは付属していません

(単位:mm)

型式	把握能力	取付テーパ	サイズ		質量 (kg)	価格 (税抜)
			A	B		
INT13-BT30	1~13	BT30	97	108	1.4	29,000円
INT13-BT40	1~13	BT40	99	110	1.7	29,000円
INT13-BT50	1~13	BT50	105	120	4.3	38,000円

キータイプドリルチャック (チャックハンドル付)

◆高い振れ精度と強力で安定した把握力を実現しています

売好!



廃盤品

●振れ精度:0.08mm/50mm以内

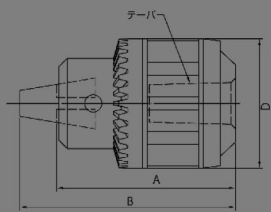

(単位:mm)

型式	把握能力	取付 テーパ	外径 φD	長さ		質量 (kg)	適合 ハンドル	価格(税抜)
				A	B			
10006	0.5~6.5	JT1	32	40	50	0.2	14002	4,300円
10052	0.5~13	JT33	56	70	88	0.8	14015	5,200円
10050		JT6						5,200円
10068	1.0~16	JT3	65	79	97	1.0		8,500円

キーレスドリルチャック

◆チャックハンドルが不要で迅速・確実にドリルの着脱ができます  
◆フックスパナ (別売) で、より安全・確実に増し締めができます

新商品  
NEW!  
売好!  
青文字のみ



●振れ精度:0.05mm/50mm以内 ※タッピング盤での使用はできません

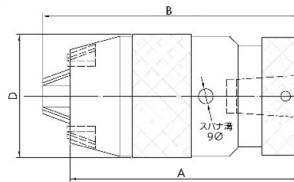

(単位:mm)

型式	把握能力	取付 テーパ	外径 φD	長さ		質量 (kg)	価格(税抜)
				A	B		
8XHSP-J1	0.5~8	JT1	34	65	73	0.32	12,100円
10XHSP-J2S	1~10	JT2S	42	81	91	0.7	13,200円
10XHSP-J33		JT33					13,200円
13XHSP-J33	1~13	JT6	50	94	105	1.03	14,400円
13XHSP-J6							13,000円
16XHSP-J6	3~16	JT3	58	95	108	1.45	20,100円
16XHSP-J3							20,100円

ステンレスキータイプドリルチャック (チャックハンドル付)

◆ステンレス製のドリルチャックです。  
放電加工、医療・食品関係の用途に最適です。  
◆高い振れ精度と強力で安定した把握力を実現しています

汎用  
ツーリング



●振れ精度:0.1mm/25mm以内

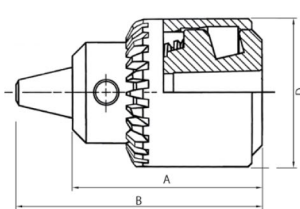

(単位:mm)

型式	把握能力	取付 テーパ	外径 φD	長さ		質量 (g)	適合 ハンドル	価格(税抜)
				A	B			
10090	0.3~4	JT0	21.7	28	35	50	15001	13,200円
10091	0.3~6.5	JT1	29.4	40.5	49	125	15002	14,400円

ステンレスキーレスドリルチャック

◆ステンレス製のドリルチャックです。  
放電加工、医療・食品関係の用途に最適です。  
◆チャックハンドルが不要で、迅速・確実にドリルの着脱ができます



●振れ精度:0.08mm/25mm以内

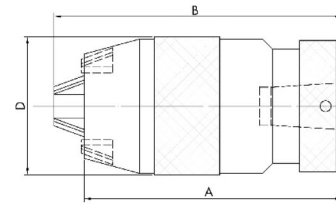

(単位:mm)

型式	把握能力	取付 テーパ	外径 φD	長さ		質量 (g)	価格(税抜)
				A	B		
16001-30	0.3~3	JT0	30	44	50	110	37,000円
16001-61	0.3~6.5	JT1	33	62	68	300	39,000円

ドリルチャックアーバ

VJ series

◆ドリルチャック等をボール盤等に取り付けるときに使用します

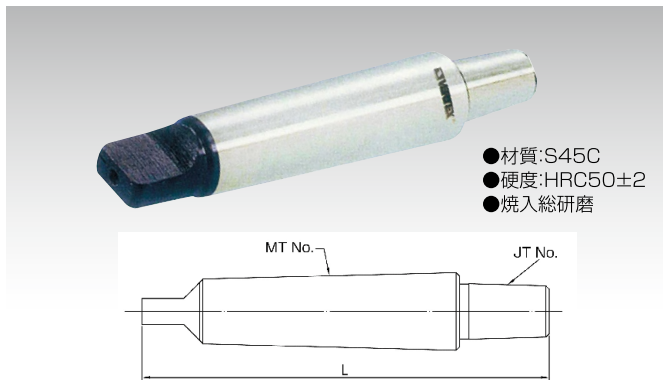

- 材質:S45C
- 硬度:HRC50±2
- 焼入総研磨

型式	JT No.	MT No.	L	質量(kg)	価格(税抜)
VJ-137	JT2	MT2	107	0.2	1,300円
VJ-138		MT3	125	0.3	2,100円
VJ-132-5		MT4	151	0.6	3,100円
VJ-133-4		MT5	184	1.6	6,700円
VJ-130		MT2	110	0.2	1,300円
VJ-131	JT6	MT3	128	0.4	2,300円
VJ-132		MT4	153	0.7	3,500円
VJ-133		MT5	187	1.6	8,100円
VJ-126	JT3	MT2	112	0.2	1,300円
VJ-138-1		MT3	134	0.4	1,400円
VJ-132-1		MT4	159	0.7	2,800円
VJ-133-1		MT5	193	1.6	6,100円
VJ-130-4		MT2	128	0.4	2,300円
VJ-138-2	JT4	MT3	145	0.5	2,800円
VJ-132-7		MT4	160	0.9	2,800円
VJ-133-2	JT5	MT5	204	1.8	6,900円
VJ-130-2		MT2	156	0.5	2,800円
VJ-131-2		MT3	150	0.7	3,500円
VJ-132-4	MT4	175	1.0	3,200円	
VJ-133-3	MT5	205	2.0	7,100円	

ストレートシャンクアーバ

VJ series

◆キーレスチャック等のJTホルダを取り付けるアーバです

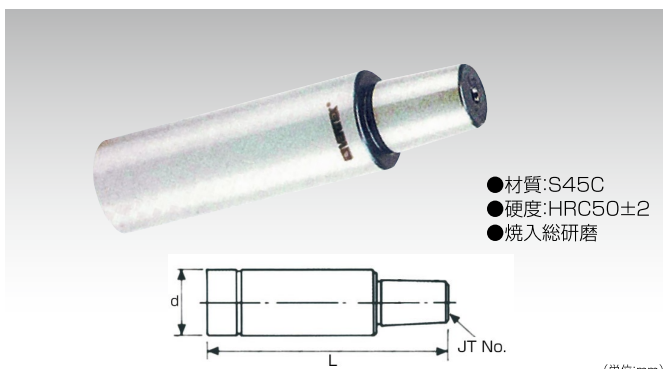

- 材質:S45C
- 硬度:HRC50±2
- 焼入総研磨

型式	JT No.	φd	L	質量(kg)	価格(税抜)
VJ-139-1	JT0	20	69	0.2	4,000円
VJ-139	JT1		74		4,000円
VJ-140	JT2		80		4,000円
VJ-141	JT3		83		4,000円
VJ-142	JT6	25	88	0.3	4,300円
VJ-143		32	98	0.5	4,600円
VJ-140-1		JT3	20	90	0.2

ドリルスリーブ

VQ series

◆ドリル等のモールステーパシャンクの寸法をボール盤の主軸に合わせるとき等に使用します

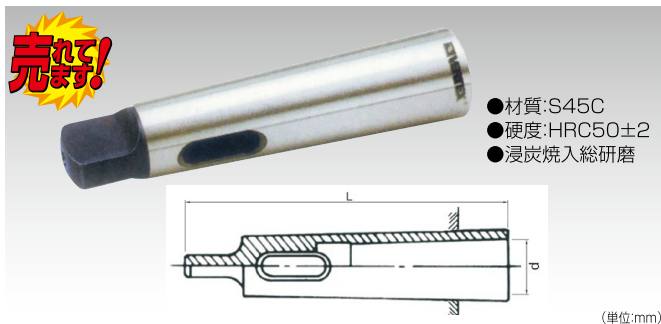

- 材質:S45C
- 硬度:HRC50±2
- 浸炭焼入総研磨

型式	内側テーパ	外側テーパ	サイズ		質量(kg)	価格(税抜)
			L	φd		
VQ-100-1	MT1	MT2	89	12.065	0.2	2,500円
VQ-100		MT3	100		0.2	3,200円
VQ-100-2		MT4	124		0.9	5,800円
VQ-100-3	MT2	MT5	156	1.3	9,200円	
VQ-101		MT3	112	0.2	2,400円	
VQ-102		MT4	124	17.780	0.5	3,300円
VQ-103	MT3	MT5	156	1.4	6,900円	
VQ-105		MT4	140	0.4	3,300円	
VQ-106		MT5	156	23.825	1.3	6,900円
VQ-107	MT4	MT6	218	4.0	20,000円	
VQ-108		MT5	171	31.267	1.0	6,900円
VQ-109		MT6	218	3.7	21,000円	
VQ-110	MT5		44.399	2.9	21,000円	

ドリルソケット

VQ series

◆モールステーパシャンクを変更及び延長したいとき等に使用します

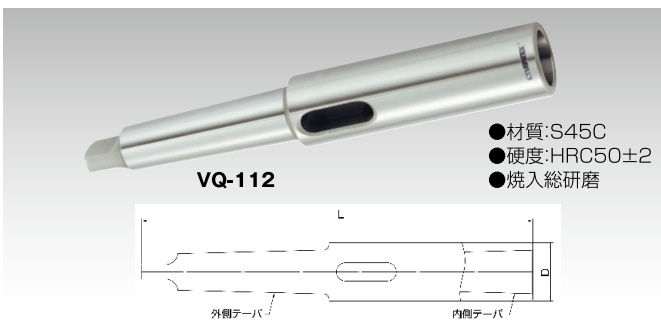

- 材質:S45C
- 硬度:HRC50±2
- 焼入総研磨

型式	内側テーパ	外側テーパ	サイズ		質量(kg)	価格(税抜)
			L	φD		
VQ-111-3	MT1	MT2	160	18.2	0.28	4,000円
VQ-111-1		MT3	175	20.2	0.40	4,400円
VQ-111-2		MT4	204	0.35	4,400円	
VQ-112	MT2	MT2	175	24.2	0.35	4,400円
VQ-112-1		MT3	194	0.50	4,700円	
VQ-112-2		MT4	219	0.90	5,800円	
VQ-112-3	MT3	MT5	254	1.85	9,800円	
VQ-113		MT2	196	0.56	6,000円	
VQ-114		MT3	215	0.70	6,000円	
VQ-115	MT4	MT4	240	32.2	1.10	6,400円
VQ-115-1		MT5	275	2.10	9,800円	
VQ-115-2	MT5	MT2	221	1.25	9,200円	
VQ-116		MT3	240	45.2	1.40	13,200円
VQ-117		MT4	265	1.70	13,200円	
VQ-118	MT5	MT5	300	2.70	17,000円	
VQ-119-1		MT3	275	3.00	28,000円	
VQ-119		MT4	300	63.2	3.25	33,000円
VQ-120	MT5	335	4.50	36,000円		



## スピンドルテーパワイパ (交換式)

VTW series

- ◆工作機械主軸の内面をクリーニングできます
- ◆ワイパ交換式でエコロジーです

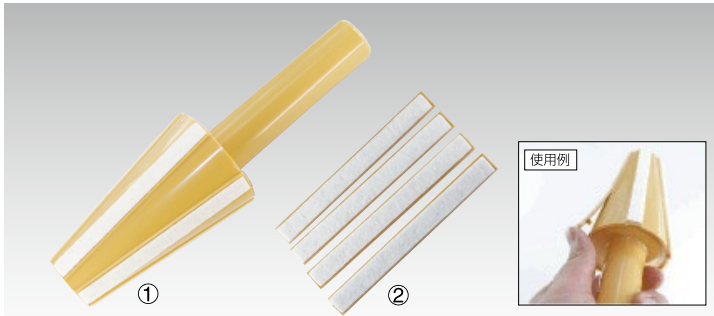

## ① 本体 ワイパ2組付き

型式	適用テーパNo.	全長	価格(税抜)
VTW-30R	BT30, NT30	162	4,300円
VTW-40R	BT40, NT40	180	4,300円
VTW-50R	BT50, NT50	230	6,300円

## ② 交換用ワイパ 5組入り

型式	価格(税抜)
VTW-30R-WIPER	5,200円
VTW-40R-WIPER	5,200円
VTW-50R-WIPER	6,700円

## スピンドルテーパワイパ

VTW series

- ◆工作機械主軸の内面をクリーニングできます

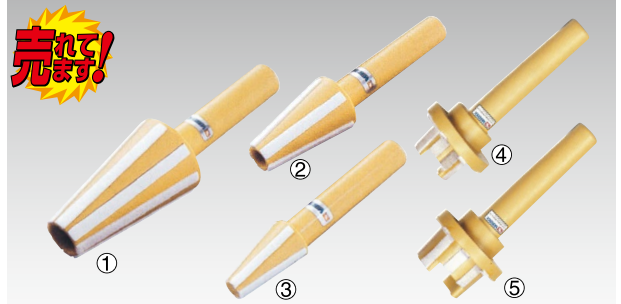

型式	適用テーパNo.	全長(mm)	価格(税抜)
①VTW-30	BT30, NT30	169	2,900円
②VTW-40	BT40, NT40	186	2,900円
③VTW-50	BT50, NT50	239	4,600円
④VTW-50H	HSK50	159	8,500円
⑤VTW-63H	HSK63	167	8,500円

## モールステーパコレット

VI series

- ◆MTシャンクのドリルやリーマを取り付けるコレットです

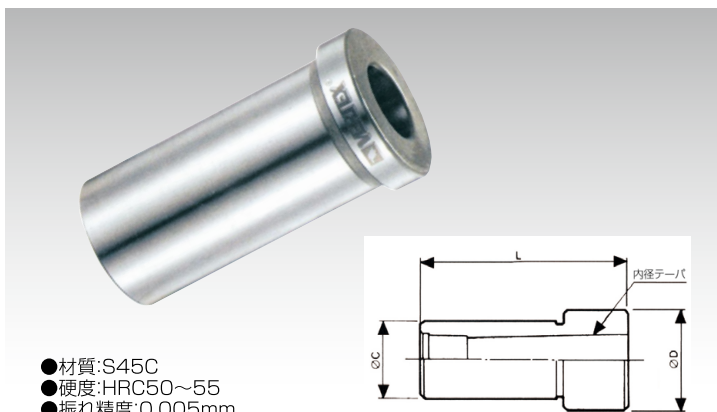

- 材質:S45C
- 硬度:HRC50~55
- 振れ精度:0.005mm

(単位:mm)

型式	内径テーパ	サイズ			質量(kg)	価格(税抜)
		φC	φD	L		
VI-131	MT1	20	27	60	0.2	3,300円
VI-132	MT2	20	27	70	0.2	3,300円
VI-133	MT1	25	33	60	0.3	3,700円
VI-134	MT2	25	33	70	0.2	3,700円
VI-135	MT3	25	33	90	0.2	3,700円
VI-136	MT1	32	37	60	0.4	4,400円
VI-137	MT2	32	37	70	0.4	4,400円
VI-138	MT3	32	37	90	0.4	4,400円

## ストレートコレット

- ◆ミーリングチャック用のコレットです

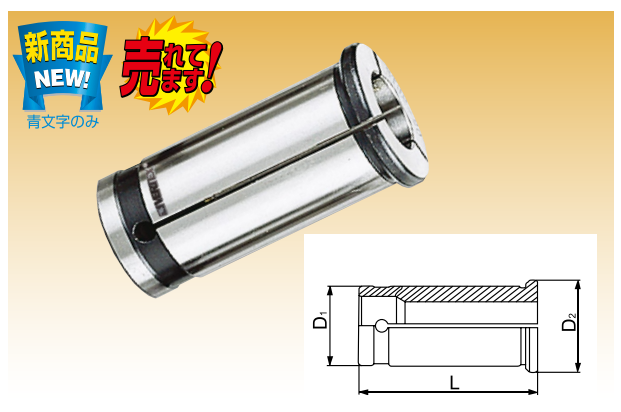

新商品  
NEW!  
売れ好!  
青文字のみ

(単位:mm)

型式	コレット内径	コレット外径φD <sub>1</sub>	ツバ径φD <sub>2</sub>	全長L	価格(税抜)
C20-4	φ4				
C20-6	φ6				
C20-8	φ8	φ20	φ25	52	≒3,200円
C20-10	φ10				
C20-12	φ12				
C20-16	φ16				
C25-4	φ4				
C25-6	φ6				
C25-8	φ8	φ25	φ31	60	≒3,500円
C25-10	φ10				
C25-12	φ12				
C25-16	φ16				
C25-20	φ20				
C32-6	φ6				
C32-8	φ8				
C32-10	φ10				
C32-12	φ12	φ32	φ37	73	≒3,700円
C32-16	φ16				
C32-20	φ20				
C32-25	φ25				
C42-6	φ6				
C42-8	φ8				
C42-10	φ10				
C42-12	φ12	φ42	φ48	80	≒4,600円
C42-16	φ16				
C42-20	φ20				
C42-25	φ25				
C42-32	φ32				

## ドリルドリフト

- ◆ドリルスリーブやドリルソケットからドリルを抜き取るに使用します



- 材質:S45C(焼入)

型式	使用テーパ	全長(mm)	質量(kg)	価格(税抜)
VHD-1	MT#2,3,4,5	375	1.3	8,600円

売れ好!



●材質:SNM220  
●硬度:HRC54±2

プルボルト

BT series

◆MAS型のプルボルトです

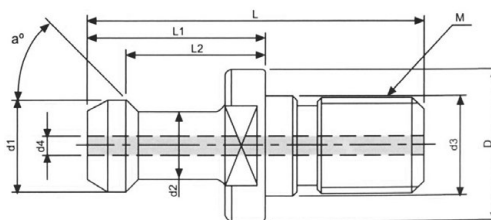

(単位:mm)

タイプ	型式	規格	サイズ										価格(税抜)
			a°	L	L1	L2	D	d1	d2	d3	d4	M	
標準タイプ	BT-501	BT30 MAS-I型	45	43	23	18	16.5	11	7	12.5	-	M12	2,000円
	BT-502	BT30 MAS-II型	60	43	23	18	16.5	11	7	12.5	-	M12	2,000円
	BT-503	BT40 MAS-I型	45	60	35	28	23	15	10	17	-	M16	2,000円
	BT-504	BT40 MAS-II型	60	60	35	28	23	15	10	17	-	M16	2,000円
	BT-505	BT50 MAS-I型	45	85	45	35	38	23	17	25	-	M24	2,300円
	BT-506	BT50 MAS-II型	60	85	45	35	38	23	17	25	-	M24	2,300円
センタータイプ	BT-516	BT40 MAS-I型	45	60	35	28	23	15	10	17	4	M16	2,200円
	BT-517	BT40 MAS-II型	60	60	35	28	23	15	10	17	4	M16	2,200円
	BT-519	BT50 MAS-I型	45	85	45	35	38	23	17	25	7	M24	2,400円
	BT-520	BT50 MAS-II型	60	85	45	35	38	23	17	25	7	M24	2,400円

プルボルト

BT series

売れ好!

ヤマザキマザック向け

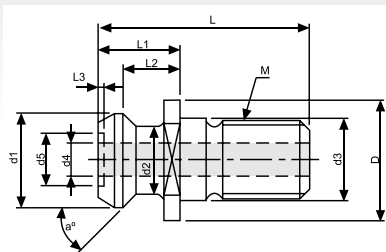

●材質:SNC415  
●硬度:HRC52±2

(単位:mm)

型式	規格	サイズ										価格(税抜)		
		a°	L	L1	L2	L3	D	d1	d2	d3	d4		M	
BT-534	MAZAK BT40	45	44.1	19.1	14	-	22	18.8	12.45	17	7	-	M16	2,400円
BT-533	MAZAK BT50	45	65.2	25.2	17.58	1.8	37	28.95	20.83	25	10	16	M24	3,300円

プルボルト

BT series

三井精機向け

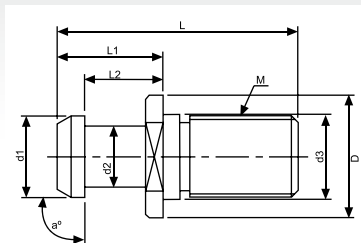

●材質:SNC415  
●硬度:HRC52±2

(単位:mm)

型式	規格	サイズ								価格(税抜)	
		a°	L	L1	L2	D	d1	d2	d3		M
BT-536	MITSUI BT40	90	50	25	18	23	15	10	17	M16	2,400円
BT-537	MITSUI BT50	90	71	31	23	36	24	18	25	M24	2,900円

売れ好!

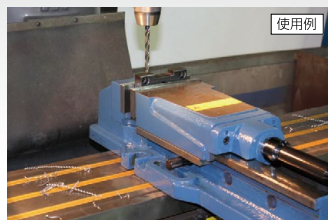
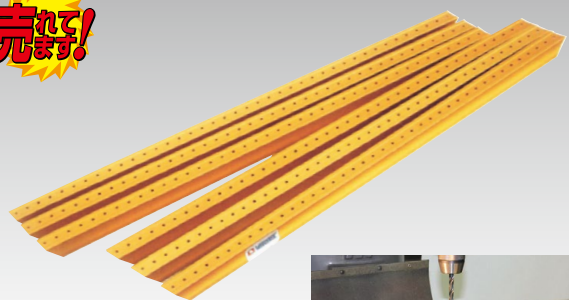

●材質:アルミ(硬質アルマイト)  
●穴径:φ2mm  
●穴ピッチ:10mm

テーブルスロットカバー

VST series

◆機械テーブルの溝への切粉や工具の落ち込みを防ぎます

型式	T溝幅(mm)	長さ(mm)	入数(本)	価格(税抜)
VST-10	10	300	6	5,500円
VST-12	12	400	6	5,500円
VST-14	14	400	6	5,500円
VST-16	16	400	6	6,100円
VST-18	18	450	6	6,100円
VST-20	20	1,000	5	15,000円
VST-22	22	1,000	5	18,000円
VST-24	24	1,000	5	23,000円
VST-28	28	1,000	5	29,000円
VST-36	36	1,000	5	30,000円



NCライブセンタ

VCF series

◆アンギュラベアリング、スラストベアリング、ニードルベアリングを使用しており、回転がスムーズです

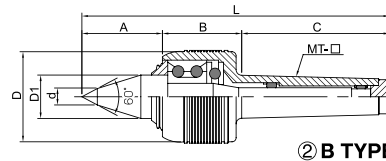
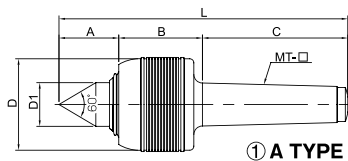

(単位:mm)

No.	型式	取付 テーパ	サイズ							最高回転数 (min <sup>-1</sup> )	質量 (kg)	価格(税抜)	
			A	B	C	φD	φD1	d	L				φd
①	VCF-MT3A	MT-3	38	50	86	53	30	-	174	-	5,000	1.0	51,000円
	VCF-MT4A	MT-4	45	60	108	68	32	-	213	-	4,500	2.0	60,000円
	VCF-MT5A	MT-5	52	70	136	87	40	-	258	-	3,000	4.4	79,000円
②	VCF-MT3B	MT-3	52	50	86	53	25	10	188	12	5,000	1.0	53,000円
	VCF-MT4B	MT-4	55	60	108	68	32	12	223	12	4,500	2.0	63,000円
	VCF-MT5B	MT-5	67	70	136	87	40	14	273	18	3,000	4.4	83,000円



ワークドライビングセンタ

VDK series

◆旋盤、研削盤などで使用します

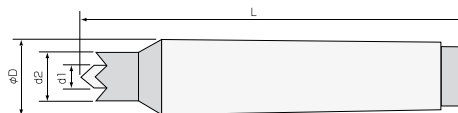

※メーカー(台湾)在庫品です

(単位:mm)

No.	型式	取付 シャンク	サイズ				把握径	質量 (kg)	価格(税抜)
			L	d1	d2	D			
①	VDK-15-MT4	MT-4	168	6	16	31.6	φ16~25	0.6	31,000円
②	VDK-23-MT4	MT-4	169	8	23	31.6	φ23~32	0.7	32,000円
③	VDK-32-MT4	MT-4	170	8	32	31.6	φ32~45	0.7	33,000円



レースセンタ

VLC series

◆旋盤、研削盤などに使用し、加工物の振れを防止します

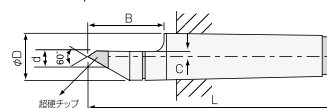
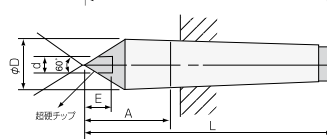
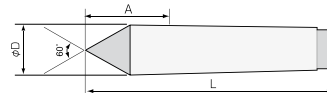

※◆印はメーカー(台湾)在庫品です

(単位:mm)

No.	タイプ	型式	取付 テーパ	サイズ						質量 (kg)	価格(税抜)	
				L	A	B	C	φD	E			φd
①	無垢 タイプ	VLC-126	MT-2	100	31.3	-	-	19	-	-	0.2	2,900円
		VLC-127	MT-3	125	34	-	-	25	-	-	0.3	3,200円
		VLC-128	MT-4	155	41	-	-	32	-	-	0.7	4,700円
		VLC-129	MT-5	200	55	-	-	46	-	-	1.9	11,400円
		VLC-130◆	MT-6	270	99	-	-	64	-	-	5.1	26,000円
②	超硬 チップ付	VLC-112	MT-2	100	31	-	-	18	8	6	0.2	5,200円
		VLC-113	MT-3	125	39	-	-	24.5	10	8	0.4	5,800円
		VLC-114	MT-4	155	46	-	-	32	14	10	0.8	8,600円
		VLC-115◆	MT-5	200	64	-	-	45	18	14	2.1	14,400円
		VLC-116◆	MT-6	270	80	-	-	63	30	18	5.7	41,000円
③	ハーフタイプ 超硬チップ付	VLC-117◆	MT-3	124	-	41	3	24	-	9	0.3	18,000円
		VLC-118◆	MT-4	158	-	54	4	31.3	-	11.5	0.7	22,000円
		VLC-119◆	MT-5	198	-	69	4.5	44.5	-	13	1.7	29,000円

ツールセッティングスタンド VTL series

◆0~180°で作業のしやすい任意の角度に無段階に調整でき、ブルボルト、刃物の取り付け、取り外しに最適です

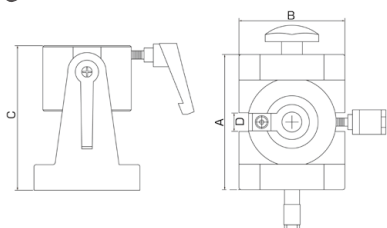

(単位:mm)

型式	適用テーパNo.	サイズ			ボルトスロット D	質量 (kg)	価格 (税抜)
		A	B	C			
VTL-BT30	BT30	116	91	126	15	4.2	37,000円
VTL-BT40	BT40	117	91	136	15	4.3	40,000円
VTL-BT50	BT50	149	121	189	15	9.8	43,000円

ツールセッティングスタンド VTS series

◆刃物やブルボルトの交換がスピーディに行えます

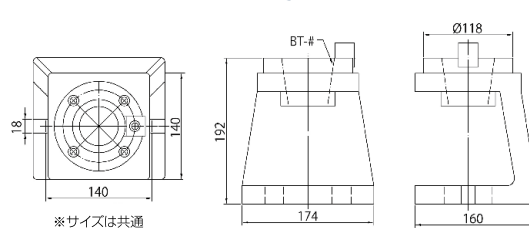

※サイズは共通

型式	適用テーパNo.	質量 (kg)	価格 (税抜)
VTS-BT30	BT30	11.9	23,000円
VTS-BT40	BT40	12.4	26,000円
VTS-BT50	BT50	11.9	28,000円

※セッティングスタンド本体 (VTL・VTS・VTG・VTD series) には、取付ボルトは付属していませんので、作業台などに確実にボルト止めの上、ご使用ください

ツールセッティングスタンド VTG series

◆刃物やブルボルトの取り付け・取り外しに最適です

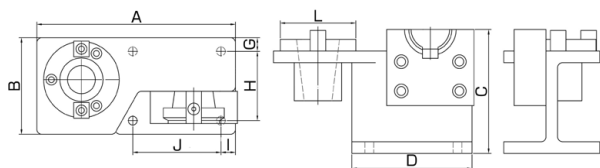
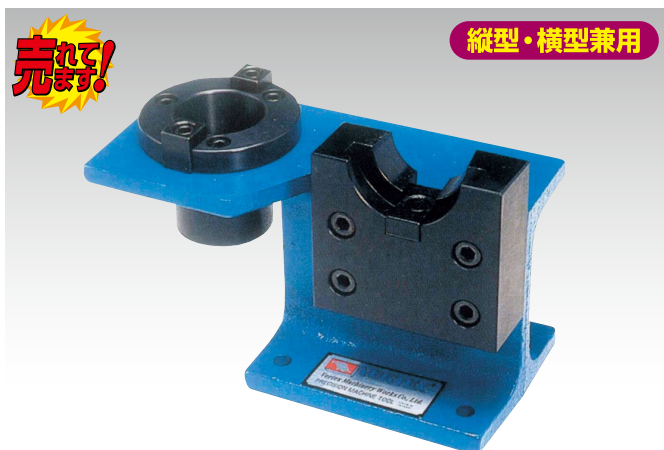

(単位:mm)

型式	適用テーパNo.	サイズ								質量 (kg)	価格 (税抜)	
		A	B	C	D	G	H	I	J			
VTG-BT30	BT30	205	99	127	124	16	66	15	91	78	4.1	29,000円
VTG-BT40	BT40	205	99	127	124	14	71	15	91	78	4.2	32,000円
VTG-BT50	BT50	282	152	203	162	22	108	25	115	115	11.8	35,000円

ツールセッティングスタンド VTD series

◆刃物やボルトの取り付け・取り外しに最適です

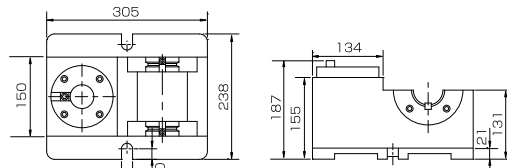

型式	適用テーパNo.		質量 (kg)	価格 (税抜)
	①縦型	②横型		
VTD-3	BT50	BT50×1, BT40×1	24	63,000円
VTD-4	BT40	BT50×1, BT40×1	24	59,000円

## ハイトプリセッタ (通電式)

HPseries

- ◆刃先位置を基準面より50 (100) mmの高さで検出し、光(と音)で知らせます
- ◆刃先を傷めないクッション機構 ◆底面マグネットで取付自在



※HP-100ZMのみ



HP-50ZM



HP-100ZM

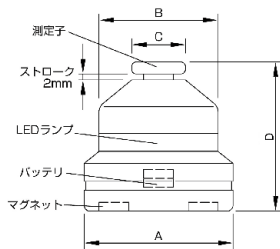

- 材質:S45C
- 最小測定工具径:2mm
- ストローク:2mm
- バッテリー(付属):  
〈HP-50ZM〉LR44×2個  
〈HP-100ZM〉12V乾電池\*(単5サイズ)×1個  
[単5乾電池(1.5V)は使用不可]

(単位:mm)

型式	サイズ				高さ精度	質量 (kg)	価格(税抜)
	A	B	C	D			
HP-50ZM	φ50	φ40	φ18	50	50±0.005	0.32	32,500円
HP-100ZM				100	100±0.005	1.00	55,000円

※12V乾電池の例:LRV08, 23A, A23, A235, L1028等

## ステンレス製ハイトプリセッタ (通電式) HPseries

- ◆刃先位置を基準面より50 (100) mmの高さで検出し、光(と音)で知らせます
- ◆刃先を傷めないクッション機構 ◆底面マグネットで取付自在



※HP-100EMのみ



HP-50EM



HP-100EM

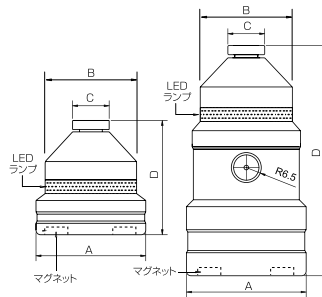

- 材質:ステンレス
- 最小測定工具径:2mm
- ストローク:1.5mm
- バッテリー(付属):  
〈HP-50EM〉LR44×2個  
〈HP-100EM〉12V乾電池\*(単5サイズ)×1個  
[単5乾電池(1.5V)は使用不可]

(単位:mm)

型式	サイズ				高さ精度	質量 (kg)	価格(税抜)
	A	B	C	D			
HP-50EM	φ48	φ40	φ16	50	50±0.005	0.32	48,000円
HP-100EM	φ52			100	100±0.005	1.00	81,000円

※12V乾電池の例:LRV08, 23A, A23, A235, L1028等

## ハイトプリセッタ

- ◆刃先位置を基準面から正確に検出します
- ◆ON/OFF切替レバー式で、強力マグネットベース付きです

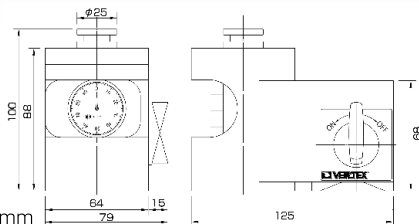
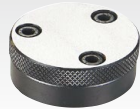

- ストローク:4mm
- ゲージ目盛り:0.01mm

型式	高さ精度	質量	価格(税抜)
HP-100	100±0.005mm	2.6kg	46,000円

## Zゼロセッタ

HPseries

- ◆ダイヤル表示で、Z方向の0点基準設定が容易です
- ◆底面マグネットで取付自在



HP-50AM



HP-100AM

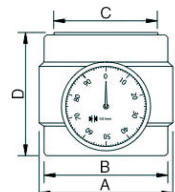

- ストローク:2mm
- ゲージ目盛り:0.01mm

(単位:mm)

型式	サイズ				高さ精度	質量 (kg)	価格(税抜)
	A	B	C	D			
HP-50AM	φ54	φ50	φ42	50	50±0.005	1.2	45,000円
HP-100AM				100	100±0.005	1.77	75,000円

Zゼロセッタ

- ◆ダイヤル表示で、Z方向の0点基準設定が容易です
- ◆底面マグネットで取付自在

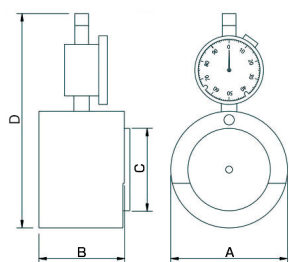

- ストローク:2mm
- ゲージ目盛り:0.01mm
- 底面マグネット付

(単位:mm)

型式	サイズ				高さ精度	質量 (kg)	価格 (税抜)
	A	B	C	D			
HP-50BM	φ68	φ50	φ48	125	50±0.005	1.7	42,000円

タッチポイントセンサ (通電式)

VPS series

- ◆タッチ位置をランプで知らせます

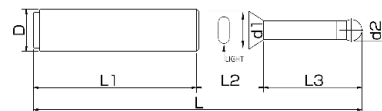

- 精度:±0.005mm
- 測定子径 (φd2):10mm
- バッテリー:単5乾電池 (1.5V)×2個 (付属)

※防滴仕様ではありませんのでクーラントなどの液体がかからないようにご使用ください  
※Z軸方向には使用できません ※主軸を回転させないでご使用ください

(単位:mm)

型式	シャンク径 (φD)	サイズ					質量 (kg)	価格 (税抜)
		d1	L	L1	L2	L3		
VPS-20	φ20	φ18	157	76	40	41	0.4	12,500円
VPS-32	φ32	φ18	157	78	34	45	0.7	13,750円

タッチポイントセンサ (通電式)

VPS series

- ◆タッチ位置をランプと音で知らせます



VPS-20B

VPS-32B

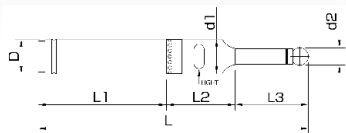

- 精度:±0.005mm
- 測定子径 (φd2):10mm
- バッテリー (付属):1.2V乾電池※(単5サイズ)×1個  
[単5乾電池 (1.5V)は使用不可]

※防滴仕様ではありませんのでクーラントなどの液体がかからないようにご使用ください  
※Z軸方向には使用できません ※主軸を回転させないでご使用ください

(単位:mm)

型式	シャンク径 (φD)	サイズ					質量 (kg)	価格 (税抜)
		d1	L	L1	L2	L3		
VPS-20B	φ20	φ18	158	77	41	40	0.4	15,000円
VPS-32B	φ32	φ18	158	84	34	40	0.7	16,500円

※1.2V乾電池の例:LRV08、23A、A23、A235、L1028等

タッチポイントセンサ

VPS series

- ◆基準位置決めに最適です

ロング・ショート2本セット



VPS-401C

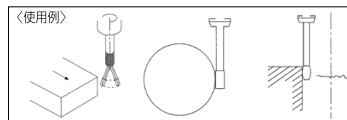
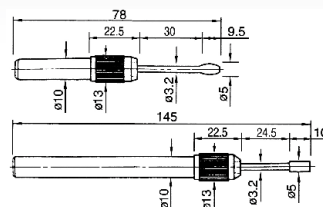

- 精度:±0.003mm
- 材質:  
本体/鉄 (VPS401/401C)  
先端/鉄 (VPS401)、  
ジルコニア (401C)

(単位:mm)

型式	長さ		適正回転速度 (min <sup>-1</sup> )	質量 (kg)	価格 (税抜)
	ロング	ショート			
VPS-401	145	78	600~1,000	0.26	14,000円
VPS-401C					17,500円

## タッチポイントセンサ

VPS series

- ◆加工物端面に測定子を当てるだけで位置決めができます
- ◆汎用、NCフライス盤、MCの原点位置、その他基準位置決めに最適です

売れ筋!

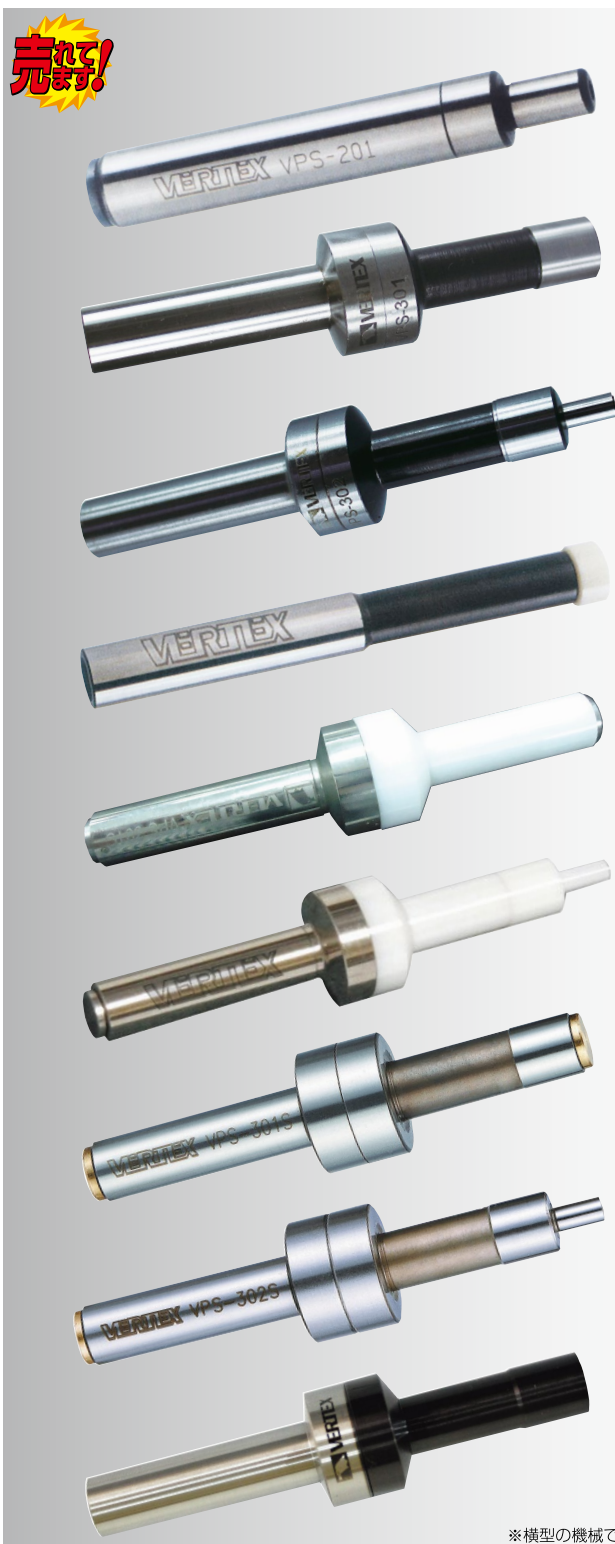

◀VPS-201▶

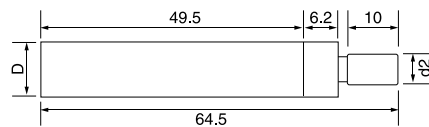

◀VPS-301▶

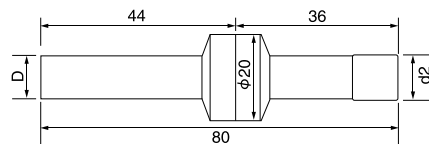

◀VPS-302▶

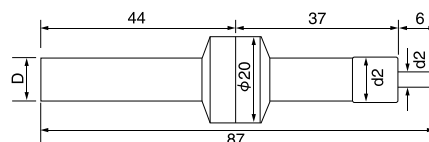

◀VPS-201C▶

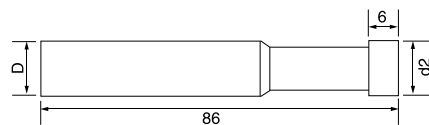

◀VPS-301C▶

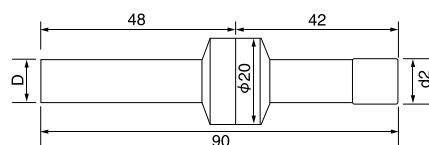

◀VPS-302C▶

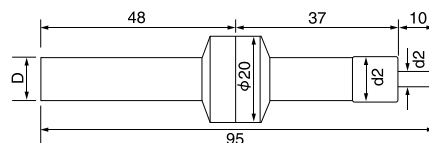

◀VPS-301S▶

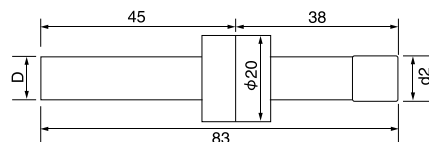

◀VPS-302S▶

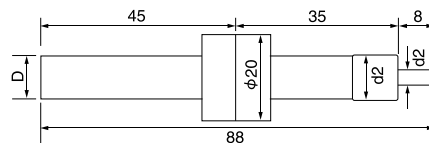

◀VPS-303▶

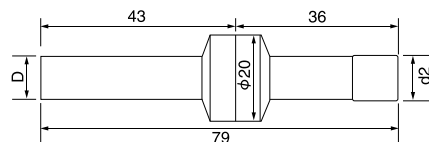

※横型の機械での使用には適していません

(単位:mm)

型式	測定子材質	精度	測定子径(φd2)	シャンク径(φD)	適正回転速度(min <sup>-1</sup> )	質量(g)	価格(税抜)
VPS-201		0.005	6			30	4,600円
VPS-301	SNCM8	0.003	10			60	5,600円
VPS-302			4・10			50	6,800円
VPS-201C		0.005	10			60	13,800円
VPS-301C	セラミック		10	10	450~600	60	17,000円
VPS-302C			4・10			60	23,000円
VPS-301S	ステンレス	0.003	10			60	16,100円
VPS-302S			4・10	60	16,500円		
VPS-303	非磁性コーティング		10			60	11,500円